

MDT Mobilier

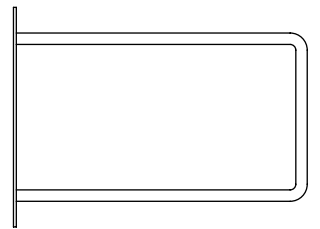
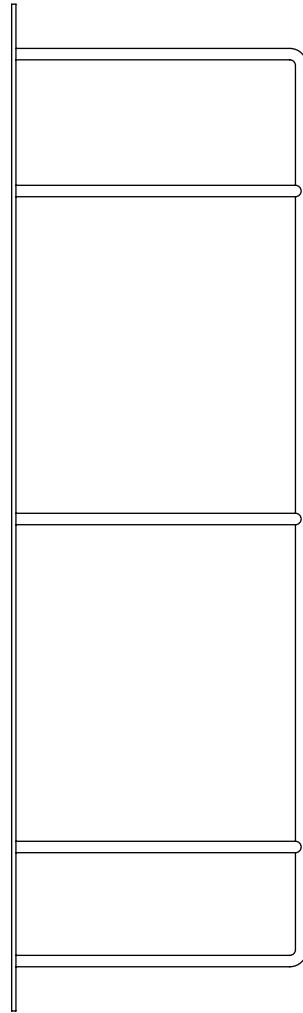
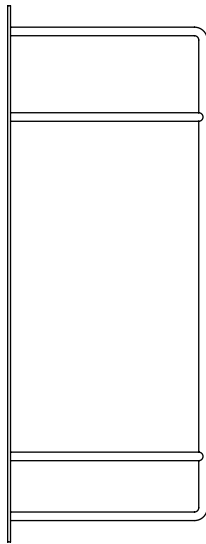
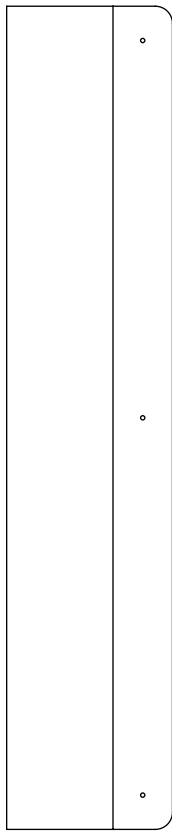
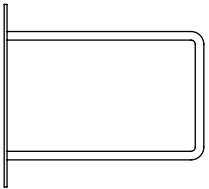

Installation Muraline+

Méthode d'installation suggérée pour un produit optimal. Noter que cette méthode pourrait ne pas convenir à tous. Il est préférable de faire installer vos équerres par un professionnel.

La méthode d'installation des équerres *Minima* s'agence aux tablettes *Lisseï* et *Percé*, mais peut être appliquée à une tablette de bois (voir notes à cet effet). Peut ne pas convenir à tous les types de tablettes.

Important

Nous ne nous tenons responsables d'aucun dommage direct ou indirect résultant de l'utilisation de nos produits. C'est-à-dire les défauts causés par négligence, modification du produit, accidents de tout genre, usure normale du produit, surcharge de poids ou un assemblage incorrect. Nous nous libérons de toute responsabilité concernant une mauvaise installation effectuée par l'acheteur qui pourrait causer un dommage au mobilier, des bris collatéraux ou affecter la santé et la sécurité d'un individu. Consulter nos modalités pour en savoir davantage.

Attention

Consultez nos fiches techniques au mdtmobilier.com/collection pour connaître les capacités et restrictions de poids de chaque produit.

Limite de poids conditionnelle à une installation parfaite et solide. Doit être fixée sur un montant de bois dans le mur. Si cette option n'est pas disponible et que des ancrages sont nécessaires (cloison sèche, céramique, béton/brique, etc.), lire attentivement et respecter les restrictions recommandées du fabricant pour le produit utilisé.

À l'achat d'une paire d'équerres Muraline+

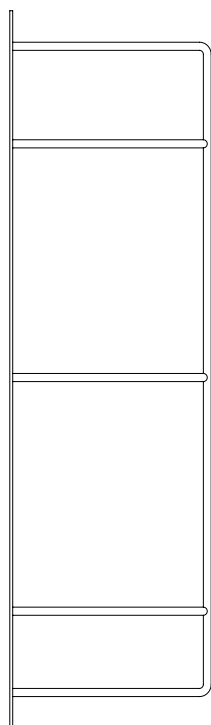

x2

Équerre

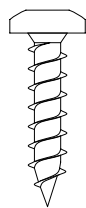

x12 (3 espaces)
x16 (4 espaces)



vis à bois #8
têtes rondes acier peint

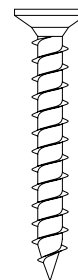

x8 (3 espaces)
x10 (4 espaces)



vis à bois #8
têtes plates acier peint

Outils recommandés

Crayon à la mine

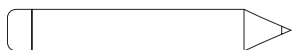

Ruban à mesurer

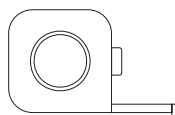

Niveau

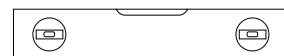

Tournevis
(tête carrée (robertson) pour vis de
 finition incluses



Perceuse (optionnel)
Pré-perçage des tablettes de bois et
 installation d'ancrage au besoin

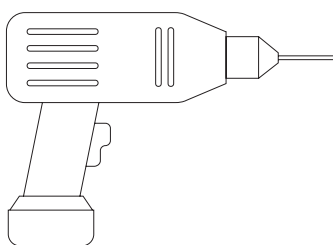

Vis régulières à bois #8 (optionnel)
Pré-perçage du mur

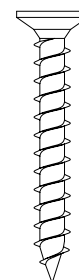

Installation

Orientation de l'équerre

Mettre la plus petite espace vers le bas.

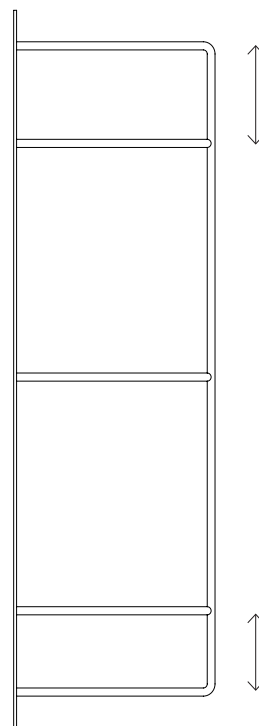

1. Identifier l'endroit choisi à l'aide d'un con à mine. Marquer les points de repère.

2. Prendre une équerre et installer une vis dans le trou du haut seulement.

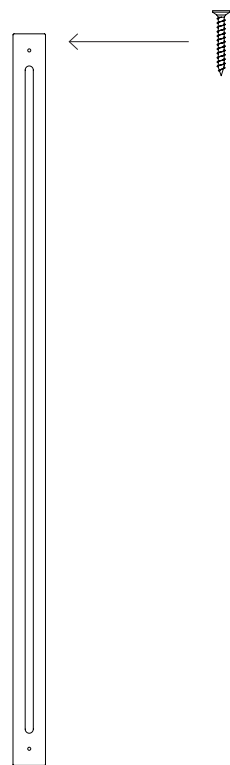
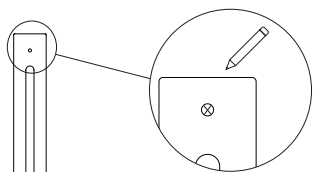

3. Appuyer le niveau verticalement sur le côté de la plaquette de l'équerre et trouver le niveau.

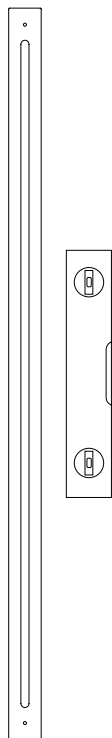

4. Marquer l'emplacement des deux autres trous au crayon à la mine.*

*Il est recommandé de retirer l'équerre du mur pour pré-percer les trous et/ou faire l'installation d'ancrages.

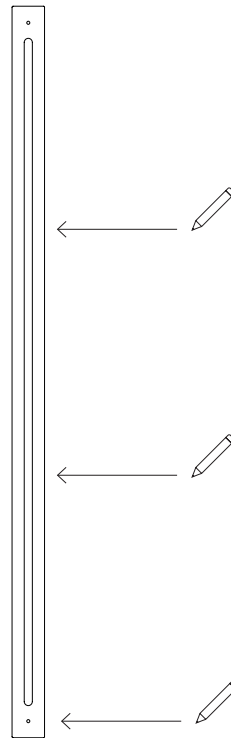

5. Réinstaller l'équerre délicatement en utilisant les vis de finition avec un tournevis à tête carrée.

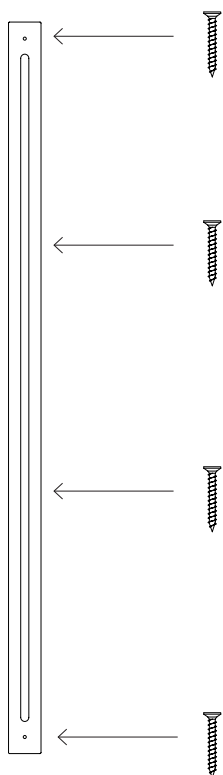

6. Déposer l'encoche de la tablette (*Lisse et Percé*)* sur l'équerre déjà installée. Placer de la même façon l'autre extrémité sur l'équerre non fixée. Nivelier la tablette horizontalement avec le niveau.

*Pour une tablette en bois, laissez dépasser de 1 à 2 pouces de chaque côté.

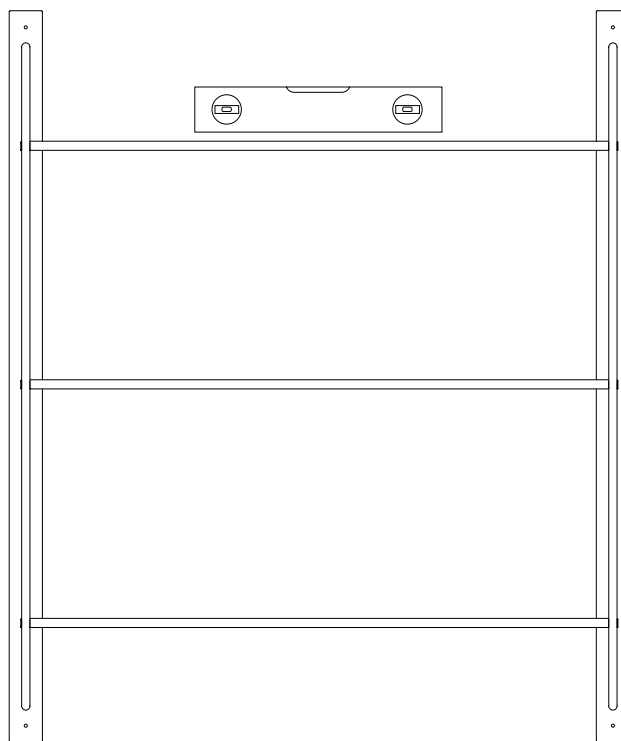

7. Placer une vis dans le trou du haut puis, répéter les étapes 3 à 5 pour la deuxième équerre.

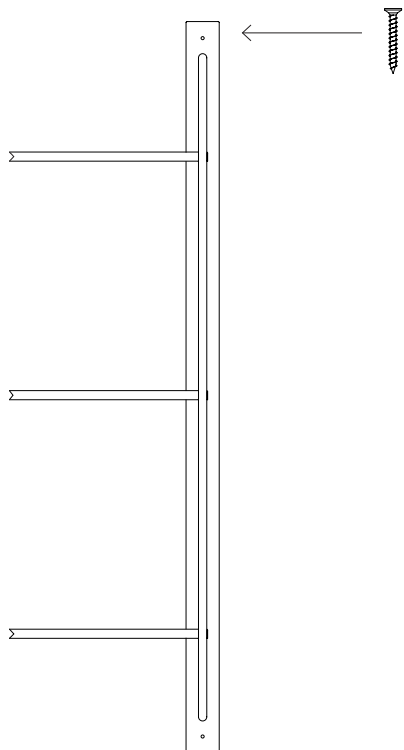

8. Pour les tablettes de bois seulement: Marquer à l'aide de la mèche (perceuse, mèche 1/8") sur la tablette de bois les trous du bas de l'équerre. Retirer la tablette des équerres et prépercer les trous dans le bois.* Déposer la tablette sur les équerres et insérer les vis de finition #8 à tête ronde en utilisant un tournevis à tête carrée.

*Le préperçage est fortement recommandé. Évitez le craquement du bois ainsi que de potentiels dommages aux vis de finition.

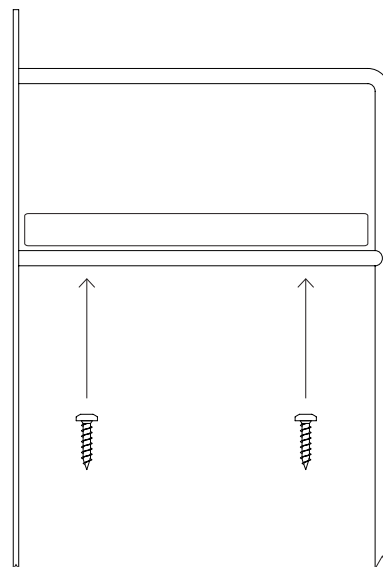

À vous de décorer!

